

# eKOMPACT

VEELZIJDIGE TECHNOLOGIE



# eKOMPACT

Promotal heeft de grootste studie ooit op het gebied van medisch onderzoeksmeubilair uitgevoerd uit met 200 artsen uit 6 Europese landen.

Dit stelt ons vandaag in staat om geschikte productente ontwikkelen met een hoge toegevoegde waarde. eKompact is vandaag de in hoogte verstelbare onderzoekstafel die het beste aansluit op de behoeften van de beroepsoefenaren in de gezondheidszorg en hun omgeving. U kunt dankzij de opbergruimte en de geïntegreerde intrekbare voetbeugels, samen met de zittende positie, een volledig onderzoek uitvoeren op een tafel van 1m3. De tafel wordt een ware assistent voor zowel de patiënt als de arts door zich aan hun morfologie en voorkeuren aan te passen dankzij de opgeslagen favoriete posities en de autonome bewegingen ervan.

**GARANTIE  
2 JAAR**

**BELASTINGS  
CAPACITEIT  
MAX. 205 KG**

**GEÏNTEGREERDE  
UITTREKBARE  
BEENSTEUNEN  
(OP DEZELFDE HOOGTE  
ALS HET ZITVLAK)**

**GEÏNTEGREERDE  
WEGKLAPBARE  
VOETBEUGELS**

**VARIABLE HOOGTE  
48 TOT 99,5 CM  
BREEDTE: 72 CM**

**DE TAFEL IS  
UITGERUST MET:**

- 1 «PASS THROUGH» ZIJLADE (52X37X9)
- 1 LADE AAN DE VOORZIJDDE (50X17X7)

## MODELLEN

<b>40235-01</b>	<b>EKOMPACT STANDAARDMODEL</b>
<b>40235-20</b>	<b>EKOMPACT ONE TOUCH MODEL</b>
<b>40235-25</b>	<b>EKOMPACT PREMIUM MODEL (+ ZIJBEKLEDING IN ABS + DRAADLOOS VOETPEDAAL)</b>
<b>235150-70</b>	<b>NAADLOZE COMFORT BEKLEDING*</b>

\* Breedte 72 cm, compatibel met alle 3 modellen, apart te bestellen, gedemonteerd geleverd.



## GELIJKHEID VAN BEHANDELING

### VERMINDER DE INSPANNINGEN VAN UW PATIËNTEN MET BEPERKTE MOBILITEIT MET:

- › Een ontvangstpositie van de patiënt met een zithoogte van 48 cm
- › Zachte en veilige elektrische bewegingen
- › Moeiteloos overschakelen van de onderzoekszitpositie naar liggend dankzij de geïntegreerde beensteunverlenging

### ONDERZOEK AL UW PATIËNTEN MET HETZELFDE GEMAK:

- › Belastbaar tot 205 kg
- › Comfortabele bekleding - breedte 72 cm

### BEVEILIG JE EXAMENS:

- › Veiligheidssensoren
- › Veiligheidsbatterij



## EFFICIËNTIE

### ALLES WAT U NODIG HEEFT IN 1M<sup>3</sup>:

- › Een gynaecologische positie met wegklapbare en verstelbare voetbeugels
- › Een lade voor gynaecologische instrumenten in ABS (roestvrij staal optioneel)
- › 2 opbergladen (1 «Pass Through» zijlade & 1 lade aan de voorzijde)
- › Een rolhouder met grote capaciteit geïntegreerd in de rugleuning (max. lengte 50 cm - diameter 20 cm)
- › Stoelrails (optie)

### ZORG ERVOOR DAT UW ONDERZOEKEN VLOT VERLOPEN DANKZIJ:

- › De autonome bewegingen: 1 puls is voldoende voor de positionering (afhankelijk van het model)
- › De intuïtieve bediening en de reeds ingestelde ontvangstpositie van de patiënt
- › Draadloos pedaal (optie)

### MAAK HET REINIGEN VAN UW TAFEL EENVOUDIG:

- › Naadloze bekleding
- › Uitneembare ABS-bak
- › Elektrisch bedienbare zwenkwielen door vastgehouden contact (eenvoudige verplaatsing van de tafel - alleen voor reiniging)



## ERGONOMIE

### VERANDER DE POSITIES ZONDER ENIGE MOEITE:

- › Volledig elektrische bank: Hoogte, rugleuning
- › Registratie van 3 posities 100% instelbaar

### ONGEACHT UW SPECIALITEIT

- › Gynaecoloog, huisarts, kinderarts



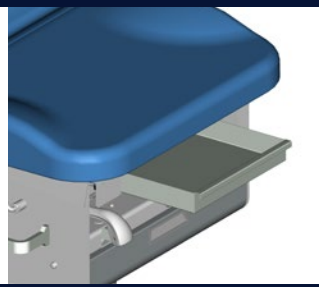
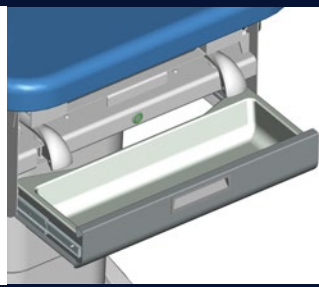
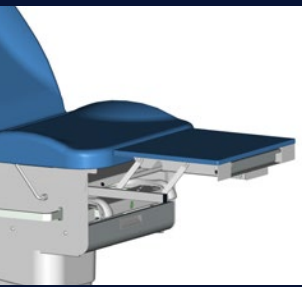

**REF. 272-01**  
VERZONKEN,  
HEFBARE BEENSTEUN

**REF. 278-01**  
TWEЕ RAILS  
25X10 MM

**REF. 40996-01**  
WARMHOUDLADE

**REF. 4051-20**  
DRAADLOOS  
VOETPEDAAL

**REF. 40966-01**  
ROESTVRIJSTALEN LADE  
(TER VERVANGING VAN DE  
STANDAARDLADE)



**REF. 12851-01**  
PAAR RIEMEN VOOR  
GÖPEL-BEENSTEUN

**REF. 40400-1 EU/UK/US**  
**REF. 40400-2 DK/IT/AUS/CH**  
GEÏNTEGREERD  
STOPCONTACT EN  
EQUIPOTENTIALE VERBINDING

**REF. 878-12**  
SCHUIFKLEM VOOR  
RAIL 25X10 mm,  
Ø 16/18 mm

**REF. 879-10**  
DRAAIKLEM VOOR  
RAIL 25x10 mm

**REF. 236-01**  
ARMSTEUN  
(+ 878-12)

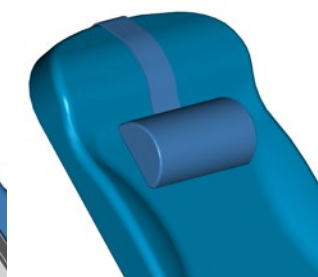
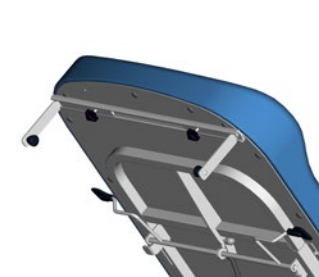

**REF. 2537**  
HOES VOOR  
ARMSTEUN

**REF. 245-01**  
TWEЕ  
GÖPEL-BEENSTEUNEN  
(+ 2x 878-12)

**REF. 2056-02**  
INSTELBARE  
ROLHOUDER  
(350-800 mm)

**REF. 11679-01**  
HOOFDSTEUN

**REF. 2985-01**  
INFUUSSTANDAARD  
2 HAKEN  
ZELFBLOKKEREND  
(+ 878-12)

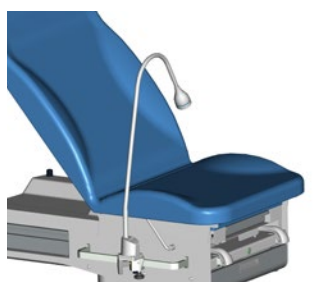

**REF. 985-01**  
SERUMHOUDERSTAAF  
2 HAKEN  
(+ 878-12)

**REF. 295-01**  
LAMPHOUDER VOOR  
RAIL\* 25X10 MM

**REF. 295-10**  
WELCH-ALLYN  
LAMPHOUDER

**REF. 40RVS100L**  
RVS 100  
BEVESTIGINGSARM  
LINKERKANT

**REF. 40RVS100R**  
RVS 100  
BEVESTIGINGSARM  
RECHTERKANT

**MODEL**  
40235-01 / 40235-20 / 40235-25

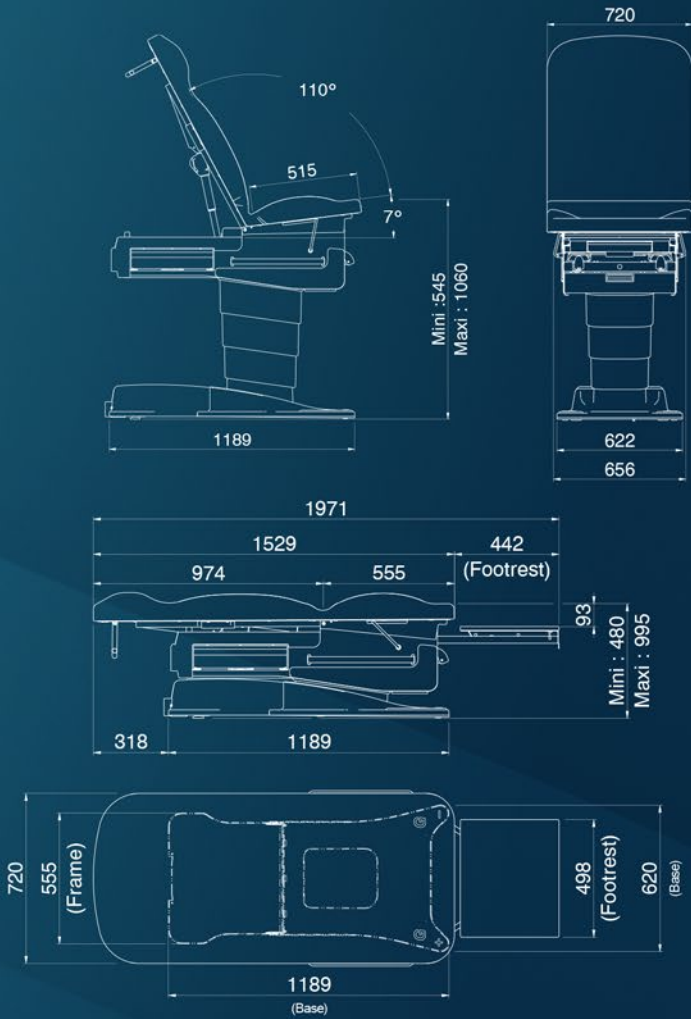

**MODEL**  
40235-01 / 40235-20 / 40235-25 + Optie 272-01

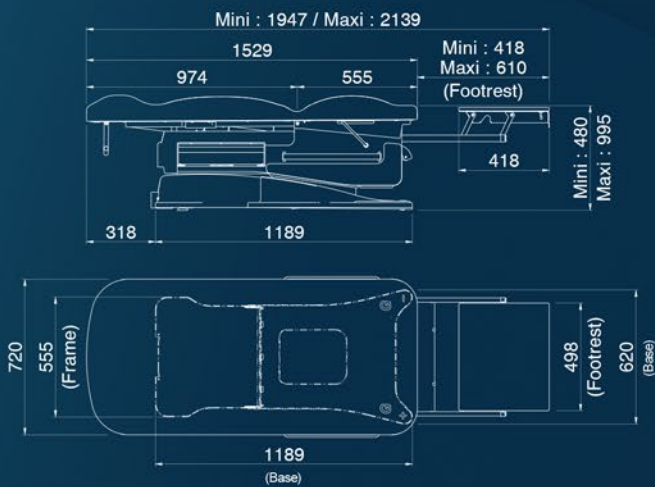

**NETTOGEWICHT**  
COUCH : 187 kg  
UPHOLSTERY : 12 kg

**BRUTOGEWICHT**  
COUCH : 220 kg  
UPHOLSTERY : 16 kg

**VERPAKKINGS-  
VOLUME**  
COUCH : 0,70 m<sup>3</sup>  
UPHOLSTERY : 0,16 m<sup>3</sup>

**BEKLEDINGSKLEUREN**

CA - TOMATO		CLASSIC RANGE
CB - FUCHSIA		
CC - PLUM		
CD - LEMON		
CE - PEACOCK		
CF - SAPHYR		
CG - MIDNIGHT BLUE		
CH - GLACIER		
CI - DARK		
57 - ANTISTATIC		
CJ - GREY		
CK - PLATINUM		
EA - DEEP GREEN		
EB - VEGETAL		
EC - STORM		
ED - SILVER BLUE		
EE - PAPRIKA		
EF - TWILIGHT		
EG - CAMEL		
EH - CORK		

\* Het Elegance-assortiment is onderwerp tot de toepassing van een tarief toeslag. Raadpleeg de prijslijst.

NOMADE: lagencenomade@gmail.com

# EIKONPACT



22 rue de Saint-Denis-de-Gastines - 53500 Ernée, FRANCIA  
Telefoon: + 33 (0)2 43 05 17 76

