



POLYVALENTE UNTERSUCHUNGLIEGE  
MIT ELEKTRISCHER HÖHENVERSTELLUNG

GECOMBINEERDE ONDERZOEKSBANK,  
ELEKTRISCH HOOGTE VERSTELBAAR

# Duolys®



Ver.: 01-2016



# Duolys®

DAS MULTITALENT UNTER DEN UNTERSUCHUNGLIEGEN IN IHRER KLASSE!  
DE MEEST MULTIFUNCTIONELE ONDERZOEKSBANK IN ZIJN CATEGORIE

## KOMFORT COMFORT

- Mittlere Rückenlehne elektrisch verstellbar
- Extra breite Polsterung 73 cm
- Sanfte elektrische Bewegungen
- Äußere Rückenlehne verstellbar mit doppelter Gasfeder
- Integrierte Haltebügel (bei bestimmten Modellen)
- Anschlussmöglichkeit für 2 Zusatzbedieneinheiten
- Centrale rugleuning elektrisch verstelbaar
- Bekleding 73 cm breed
  - Soepele elektrische bewegingen
  - Buitenste rugleuning instelbaar met dubbele gasveer
    - Geïntegreerde hielsteunen (op bepaalde modellen)
    - Aansluitmogelijkheid voor 2 extra bedieningen



## SICHERHEIT VEILIGHEID

- Bewährte Stabilität der Tischfläche
- Trendelenburg/Anti-Trendelenburg
- Belastbar bis 200 kg
- Gleiter unter dem Fußgestell
- Bewezen stabiliteit van de tafel
- Anti-Trendelenburg - Trendelenburg
- Capaciteit van 200 kg
- Stelvoetjes onder frame

## HYGIENE / HYGIENE

- Exclusives Block'n Roll-System (Modellen 2065-30/2060-30/2064-30)
- Abnehmbares, wasserdichtes Sitzpolster, nahtlos
- Antibakterieller Bezug (je nach Farbwahl, siehe Farbpalette)
- 2 Papierrollenhalter
- Herausnehmbare Plastikwanne auf Schienen
- Alle offen liegenden Teile sind zur Reinigung zugänglich
- Exclusief Block'n Roll-systeem (modellen 2065-30/2060-30/2064-30)
- Afneembaar, waterdicht, naadloos kussen van zitting
- Bekleding met antibacteriële bescherming (volgens kleurkeuze, zie kleurstenen)
- 2 papierrollhouders
- Uitneembare kunststof bak op rails
- Alle blootliggende onderdelen zijn te reinigen



Abbildung mit Optionen/Zubehör  
Producten afgebeeld met opties/accessoires

## ZUGÄNGLICHKEIT TOEGANKELIJKHEID

- Höhenverstellbar von 56 bis 96 cm
- Mit Patientenlifter kompatibel
- Hoogte verstelbaar van 56 tot 96 cm
- Compatibel met een patiëntenlift



Einstieg  
Liggen



Hochlagerung  
Hoge positie



Gynäkologie  
Gynaecologie



Anti-Trendelenburg  
Anti-Trendelenburg



Trendelenburg  
Trendelenburg

## STANDARDAUSFÜHRUNG

Elektrische Höhenverstellung von 56 bis 96 cm  
 Stahlgestell mit hellgrauer Epoxidbeschichtung  
 Trendelenburg/Anti-Trendelenburg  
 Äußere Rückenlehne verstellbar mit doppelter Gasfeder  
 Mittlere Rückenlehne elektrisch verstellbar  
 Polsterauflage Breite 73 cm mit Seitenwulst aus festem Schaumstoff  
 Abnehmbares, wasserdichtes Sitzpolster, nahtlos  
 Manuelle Bedienung  
 Gleiter unter dem Fußgestell  
 Herausnehmbare Plastikwanne auf Schiene (Volumen 6 Liter)  
 2 Papierrollenhalter (Max. Länge 60 cm - ø 15 cm)  
 12 cm Bodenfreiheit - lässt Platz für einen Patientenlifter  
 Anschlussmöglichkeit für 2 Zusatzbedieneinheiten  
 Zulässig bis max. Patienten-Körpergewicht von 200 kg  
 (dynamische Tests bis 250 kg und statische Tests bis 800 kg)  
 Medizinisches Gerät, Schutzklasse 2 / Nicht erhältlich als Schutzklasse 1

## STANDAARD EIGENSCHAPPEN

Elektrisch hoogte verstelbaar van 56 tot 96 cm  
 Metalen frame met grijze epoxy poedercoating  
 Trendelenburg en Anti-trendelenburg  
 Achterste rugleuning met dubbele gasveer verstellbaar  
 Middelste rugleuning elektrisch verstellbaar  
 Bekleding 73 cm breed met versterkte zijkanen  
 Waterdichte naadloze afneembare zitting  
 Handbediening  
 Verstelbare voetjes onder frame  
 Verstelbare en uitneembare kunststof bak (6 liter)  
 2 papierrolhouder (max. breedte 60 cm - max. ø 15 cm)  
 Toegankelijk voor patiëntenlift - vrije ruimte 12 cm  
 Mogelijkheid tot aansluiting van 2 extra bedieningen  
 Max. toegestane patiëntgewicht van 200 kg  
 (dynamisch getest bij 250 kg en statisch bij 800 kg)  
 Medisch toestel van elektrische klasse 2 / Niet beschikbaar in klasse 1

Modelle Modellen	Gleiter	Stelvoetjes	Block'n Roll®	Integrierte Haltebügel	Haltebügel auf Spannschrauben	Beinstützen auf Spannschrauben
				Geïntegreerde hielsteunen	Hielsteunen met klemmen	Kniesteunen met klemmen
2065-10	●			●		
2065-30			●	●		
2060-30			●		●	
2064-30			●			●

### Optionen / Opties\*

\* Bitte unbedingt bei Bestellung vermerken, Montage im Werk / Te bestellen bij oorspronkelijke opdracht, montage in fabriek



2061-78  
 Schienenpaar mit Spannbefestigungen ø 16 mm & 18 mm (anstelle der Standard-Spannbefestigungen)  
 Paar rails met klemmen ø 16 mm & 18 mm (in plaats van de klemmen)  
 (Best. Nr/Ref. 2060-30 / 2064-30)



81036  
 4 Räder mit Bremse und Doppelrollen ø 50 mm  
 4 zwenkwielen met rem ø 50 mm  
 (Best. Nr/Ref. 2065-10)



2061-30  
 Spezialbecken Urologie statt Standardausführung  
 Urineopvangbak in plaats van standaardbak

### Zubehör Accessoires

#### SONDERZUBEHÖR für Modelle 2065-10 und 2065-30 / SPECIFIEKE ACCESSOIRES voor modellen 2065-10 en 2065-30



840 + 25351  
 Beinstützenpaar (ohne Bezug) / Paar kniesteunen (zonder hoës)

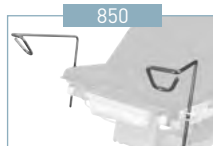

850  
 Paar Haltebügel  
 Paar hielsteunen



2065-78  
 Schienenpaar mit Spannbefestigung  
 Paar rails met klemmen ø 16 mm & 18 mm



12845  
 Beinhalter nach Goeppe (mit Bezügen)  
 Paar Goepfels (met hoës)

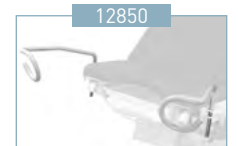

12850  
 Haltebügelpaar mit Beschichtung  
 Paar hielsteunen met coating

#### GEMEINSAMES ZUBEHÖR (alle Modelle)

#### GEMEENSCHAPPELIJKE ACCESSOIRES (alle modellen)



166  
 Paar Spannvorrichtungen ø 16 mm  
 Paar klemmen ø16 mm

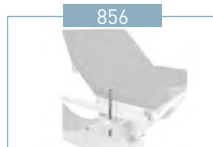

856  
 Paar Griffe  
 Paar handgrepen



861  
 Paar Bezüge für Beinstützen  
 Paar hoezen voor kniesteunen 840



2536  
 Armstütze (1 Stück)  
 Armsteun (per stuk)



2537  
 Bezug für Armstütze (1 Stück)  
 Hoës voor armsteun (per stuk)



2061-20  
 Plastikbecken mit Ablaufrohr (zusätzlich zu Standardbecken)  
 Kunststof bak met afvoerslang (extra naast standaardbak)



Lampen/Lampen + 166  
 S. Dokumentation  
 Zie de documentatie

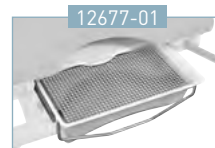

12677-01  
 Spritzschutzgitter  
 Spatbeschermër

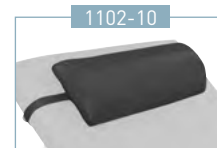

1102-10  
 Kopfstütze  
 Hoofdsteun



2985-01  
 Infusionsständer, selbstverriegelnd, 2 Haken  
 Infuushouder 1-hand hoogte met 2 haken



25351  
 Spannbefestigung, Paar ø 16 & 18 mm (nicht mit Best. Nr. 2061-78 kombinierbar)  
 Paar geschroefde klemmen ø 16 & 18 mm (incompatibel met ref. 2061-78)



878-12  
 Klemme für Schiene 25x10 mm, ø 16/18 mm  
 Fixatieklem voor 25x10 mm, ø 16/18 mm



85114-01  
 Seitenstützenpaar  
 Paar onrusthekken



2051-33  
 Fußpedalbediening  
 Voetbediening

**Polsterauswahl, feuerbeständig M1, antibakteriell**

Keuze voor M1vuurvertragende stoffering – Bacteriewerend

Classic

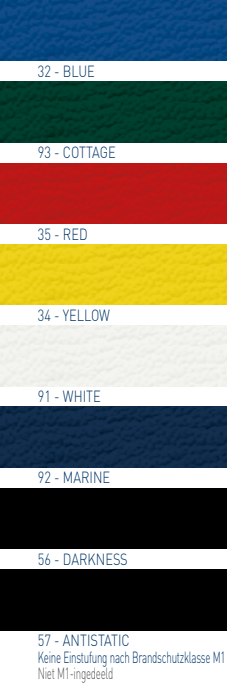

Vitamin

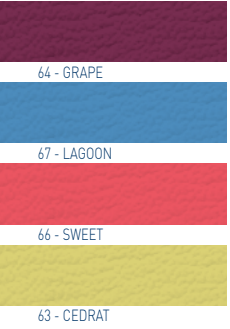

Cosy

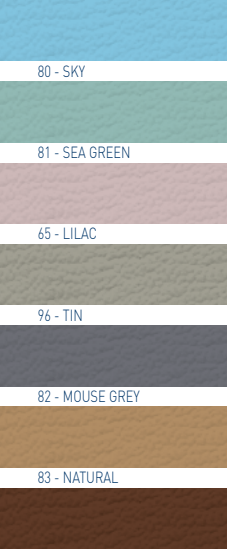

ANTIBAKTERIEEL / FEUERBESTÄNDIG KL. M1 – BACTERIEWEREND / BRANDVEILIG M1



Netto-Gew.  
Netto gewicht  
133 kg

Brutto-Gew.  
Bruto gewicht  
177 kg

Volumen  
Volume  
1,472 m<sup>3</sup>

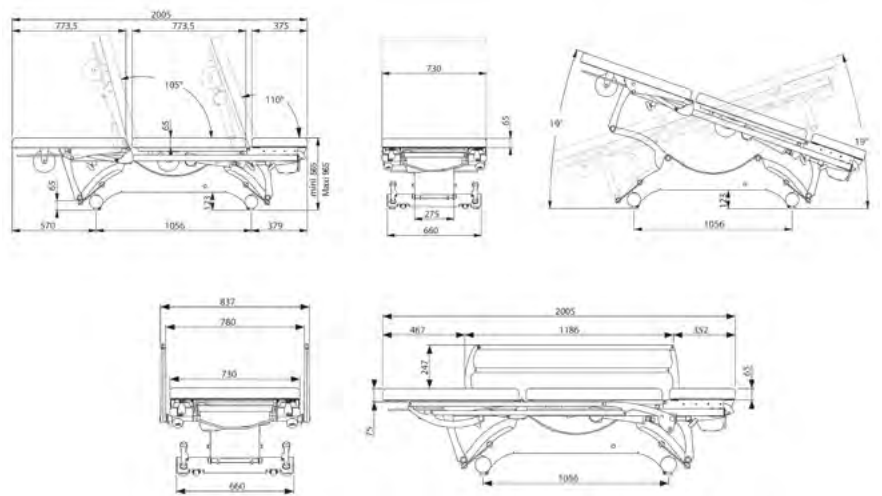

AH-01/16

